

LUKSUS STYROPOR POOLS FRA SUMMER FUN

MONTAGEVEJLEDNING



INDLEDNING

Kære kunde!

Tusind tak, fordi du har valgt en Luksus Styropor Pool fra Summer Fun.

Vi er meget glade for, at dit valg er faldet på en af vores pools og vi vil forsøge at gøre installationen af poolen så let som mulig for dig ved hjælp af denne monteringsvejledning.

For at vi kan sikre dig mod unødige overraskelser under arbejdet og samtidig garantere dig uspoleret fornøjelse med badningen efterfølgende, beder vi dig om at læse monteringsvejledningen på de følgende sider grundigt igennem, før installationen påbegyndes.

For at dine garantikrav bevares, er det absolut nødvendigt, at alle anvisninger i vejledningen overholdes.

Før installationen påbegyndes, skal du kontrollere, at din pool er komplet! Kontroller, at alle dele er i perfekt stand. Vi påtager os intet ansvar for transportskader, der gøres gældende på allerede monterede dele.

På de næste sider har vi i detaljer beskrevet nogle punkter, som bidrager til, at dit anlægsprojekt kan føres perfekt ud i livet.

INDHOLDSFORTEGNELSE

Valg af placering.....	03
Materialekrav/produktdatablade.....	04-05
Udgravning/opbygning af fundamentplade	06-07
Installation af bundafløb.....	08-09
Opmuring af styroporstenene.....	10-11
Monteringseksempel dyser/skimmer.....	12-13
Montering af dyser/skimmer/lamper	14-15
Montering af romertrappe/hjørnetrappe.....	16-19
Betonerings af styroporstenene.....	20-21
Montering af ophængsprofil/bunddækken/folie.....	22-25
Flangering af monteringsdele.....	26-27
Upper Class-pools.....	28-29
Rørføring /ibrugtagning/bagfyldning.....	30-32

VALG AF PLACERING

Når du vælger placeringen af din pool, skal du være opmærksom på følgende:

- Pools må kun installeres på fast jord og under ingen omstændigheder på opfyldnings jord/underlag.
- Før udgravningen skal du opmærke din pool for bedre at kunne vurdere det endelige samlede udvendige mål.
Bemærk i den forbindelse, at de angivne bassinmål er poolens indvendige mål, og at du skal lægge 2 x 25 cm til (det er bredden af styroporsten) i både længden og bredden. Desuden kan du også markere teknikrum/filterskakt med det samme.
For at sikre en optimal størrelse af Teknikrum/filterskakten anbefaler vi et indvendigt mål på ca. 2 x 2 m.
- Jordbunden bør vurderes af en fagmand for at fastlægge tykkelsen og kvaliteten af beton fundamentspladen svarende til jordbundsforholdene på stedet
- Hvis du installerer din pool på en skråning, er det vigtigt, at du bygger en passende støttemur for at kunne modstå trykket.
- Når du vælger din pools placering, skal du også være opmærksom på eventuelle forureningskilder som f.eks. løvtræer, buske, vejstøv osv.

PLACERING AF TEKNIKRUM/FILTERSKAKTEN

Den optimale placering af poolens filtreringsanlæg er i et teknikrum, som ligger i direkte forbindelse med poolen. Det skal sikres, at teknikrummet dimensioneres tilstrækkeligt stort til at kunne rumme filtreringsanlægget, men også med tilstrækkelig plads til at kunne udføre eventuelt servicearbejde. Vi anbefaler derfor et indvendigt mål på minimum. 2 m x 2 m x 2 m. (længde x bredde x højde).

Sørg også for, at teknikrummet har tilstrækkelige afløbsmuligheder til returskyllevand eller indtrængende regnvand (kloak tilslutning).

Sørg for tilstrækkelig udluftning af teknikrummet, ellers kan der dannes kondensvand, som kan medføre skader på filtreringsanlæg eller betjeningslementer.

Som alternativ placering af filtreringsanlægget kan også et kælderrum, en garage eller et haveskur anvendes. I så fald skal det også sikres, at rummet er forsynet med et ordentligt afløb, så eventuelle oversvømmelser forhindres og vand fra returskylning af sandfilter kan bortledes.

Cirkulationspumpen må IKKE installeres **over vandniveau**. Hvis det ikke kan udgås kan man med fordel montere kontraventiler i rør fra skimmer og bundafløb for at forhindre, at pumpen kører tør.

PRODUKTOVERSIGT STYROPOR®STEN – SÆT

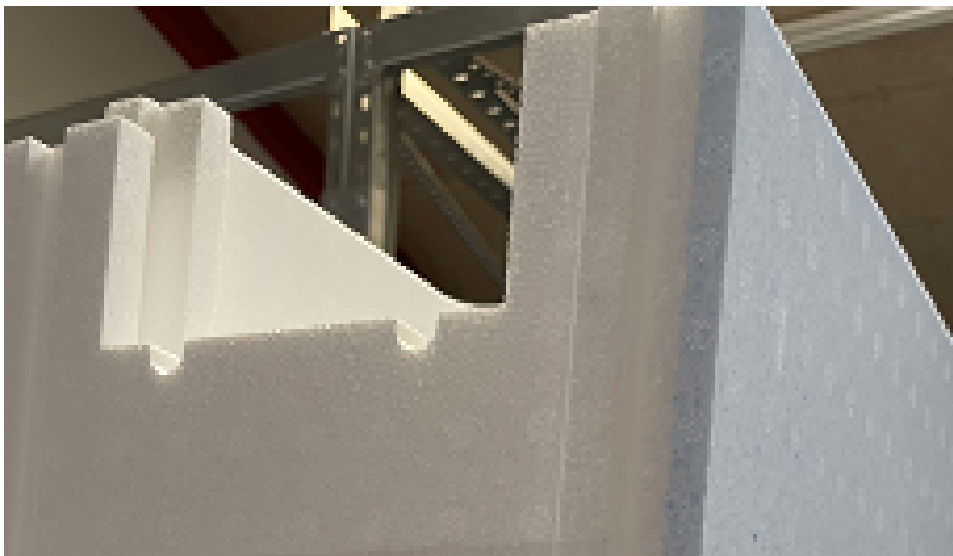

Fordele ved Summer Fun Styropor Sten:

- Riller til let føring af armeringsjern
- Skæremærker pr 25 cm.
- Forstærket side (den blå) som vendes ind mod vandsiden i poolen.
- Lav varmeledningsevne = God isolering!
- Stabil konstruktion pga not og fer systemet
- Afrundede kamrer for at undgå lufthuller i betonfyldningen



MATERIALEKRAV

Producentoplysninger				
Indvendige bassinmål	m	6,3 x 1,5	7 x 3,5 x 1,5	8 x 4 x 1,5
Beton til vægge	Ca. m ³	4	4,5	5
Armering væg	Ca. kg	130	150	180
Beton til fundamentplade	Ca. m ³	5,5	7	9
Armering fundamentplade	Ca. kg	230	300	380

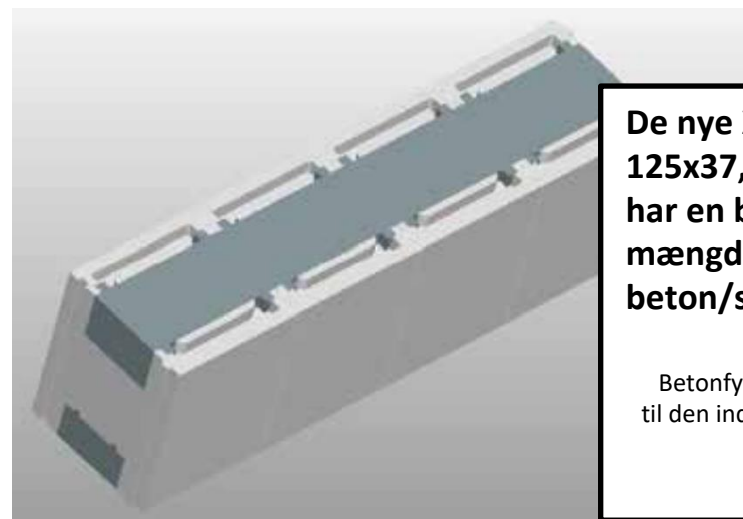

**De nye X-sten
125x37,5x25 cm
har en betonfyld-
mængde på ca. 60 liter
beton/sten.**

Betonfyldmængden refererer
til den indvendige nettovolumen
for én sten

Kvalitets krav beton til opfyldning af styropor stenene:

- Beton min. styrke C20/C25
- Beton ikke for fugtig
- Brug altid faldbremse
- Lad ikke chaufføren af Betonkanonen/bilen stresse dig!

PRODUKTOVERSIGT STYROPOR®STEN – SÆT

UDGRAVNING

Den faktiske udgravningsdybde til din pool forklarer vi her ved hjælp af et eksempel. Da denne type pool normalt installeres plant med jorden eller i det mindste med et lille fremspring, skal der foretages følgende beregninger for udgravningen.

Eksemplet gælder for et helt forsænket bassin.

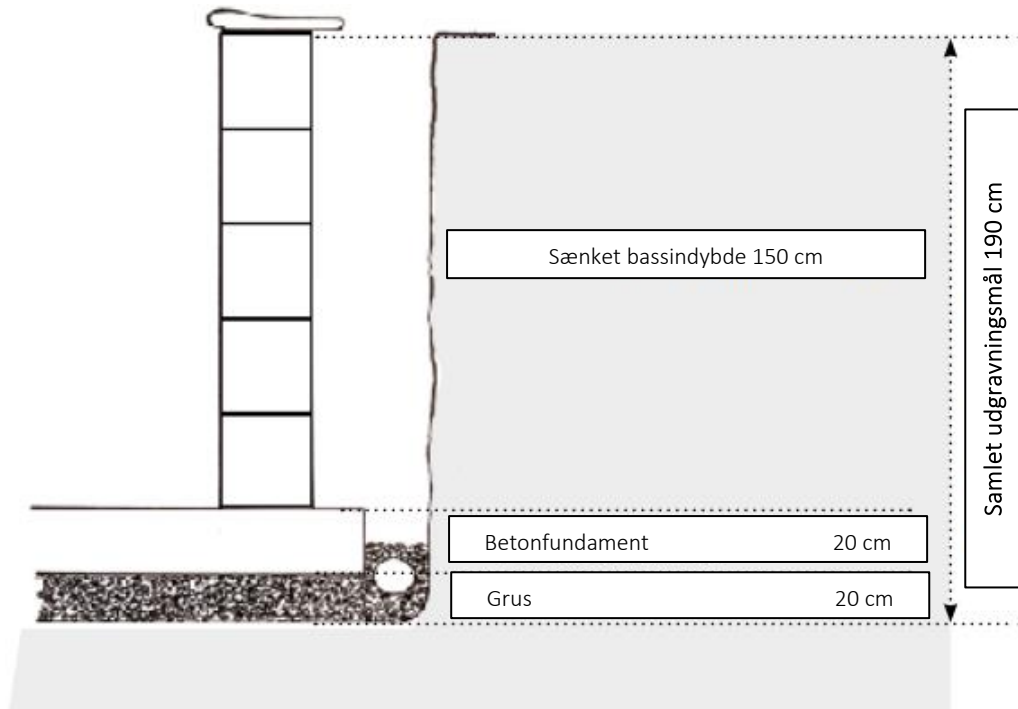

Før du begynder at konstruere fundamentpladen, lægges et 20 cm gruslag afhængig af jordbundes beskaffenhed.

Dette lag bør være forbundet med et drænsystem.

Som næste skridt anbefaler vi, at der opføres en præcis forskalling til fundamentpladen. Størrelsen af betonpladen beregnes ved at lægge vægtykkelsen på 25 cm til det indvendige bassinmål i hver side (2 x 25 cm) plus et overmål på 15 cm.

Forskallingens overflade skal være helt plan!

For tykkelsen af fundamentpladen anbefaler vi mindst 20 cm. Da der på grund af forskellige lokale forhold kan forekomme forskellige jordbundsforudsætninger (grundvand, skrånende beliggenhed osv.), bør man søge råd hos en lokal, kompetent byggeteknisk rådgiver.



PRODUKTOVERSIGT STYROPOR®STEN – SÆT



1

- Udgravning



2

- forskalling af fundamentpladen



3

- Placering af jern og beton i fundamentpladen



4

- Fundamentpladen kan forsynes med et fugebånd for yderligere tætning

PRODUKTOVERSIGT STYROPOR®STEN – SÆT

INSTALLATION AF BUNDAFLØB

1. Bundafløbet med rør fastgøres før støbningen af fundamentpladen i forskallingen eller på gittermåtten og støbes efterfølgende med ind.

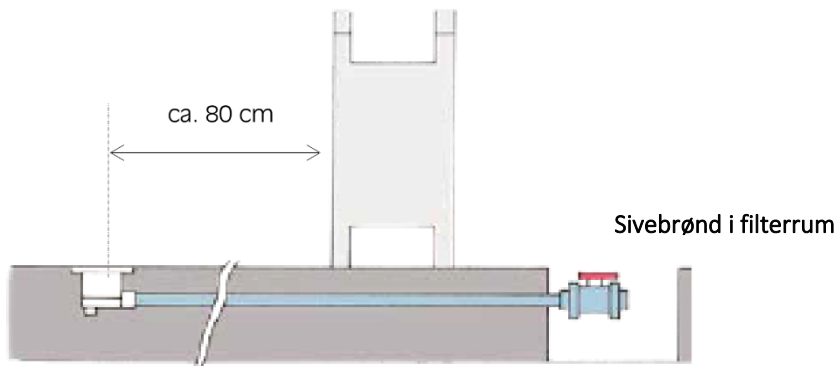

2. Der opføres en separat forskalling (H x B x L) 15 cm x 15 cm x 180 cm. Bundafløbet indstøbes i denne udsparring efter, at fundamentpladen er fyldt op. VIGTIGT! Check at bundafløb ikke er større end 15 cm - ny model af bundudløb kan kræve større dimension!

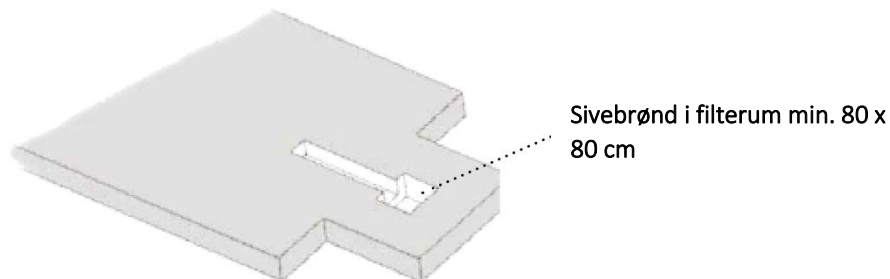

VIGTIGT:

Sørg for, at bundafløbet installeres i den rigtige højde. Bundafløbet skal altid flugte med det færdige niveau (uden pakning og flange). Sæt tape over gevindhullerne for at forhindre, at de bliver snavsede!

Hvis der anvendes bundisoleringsplader, skal bundafløbet flyttes tilsvarende opad. VIGTIGT! Check at bundafløb ikke er større end 15 cm - ny model af bundudløb kan kræve større dimension! Men der opnås ikke meget ved at isolerer under bunden, største varmetab fra en pool er fra overfladen og siderne!!!

PRODUKTOVERSIGT STYROPOR®STEN – SÆT

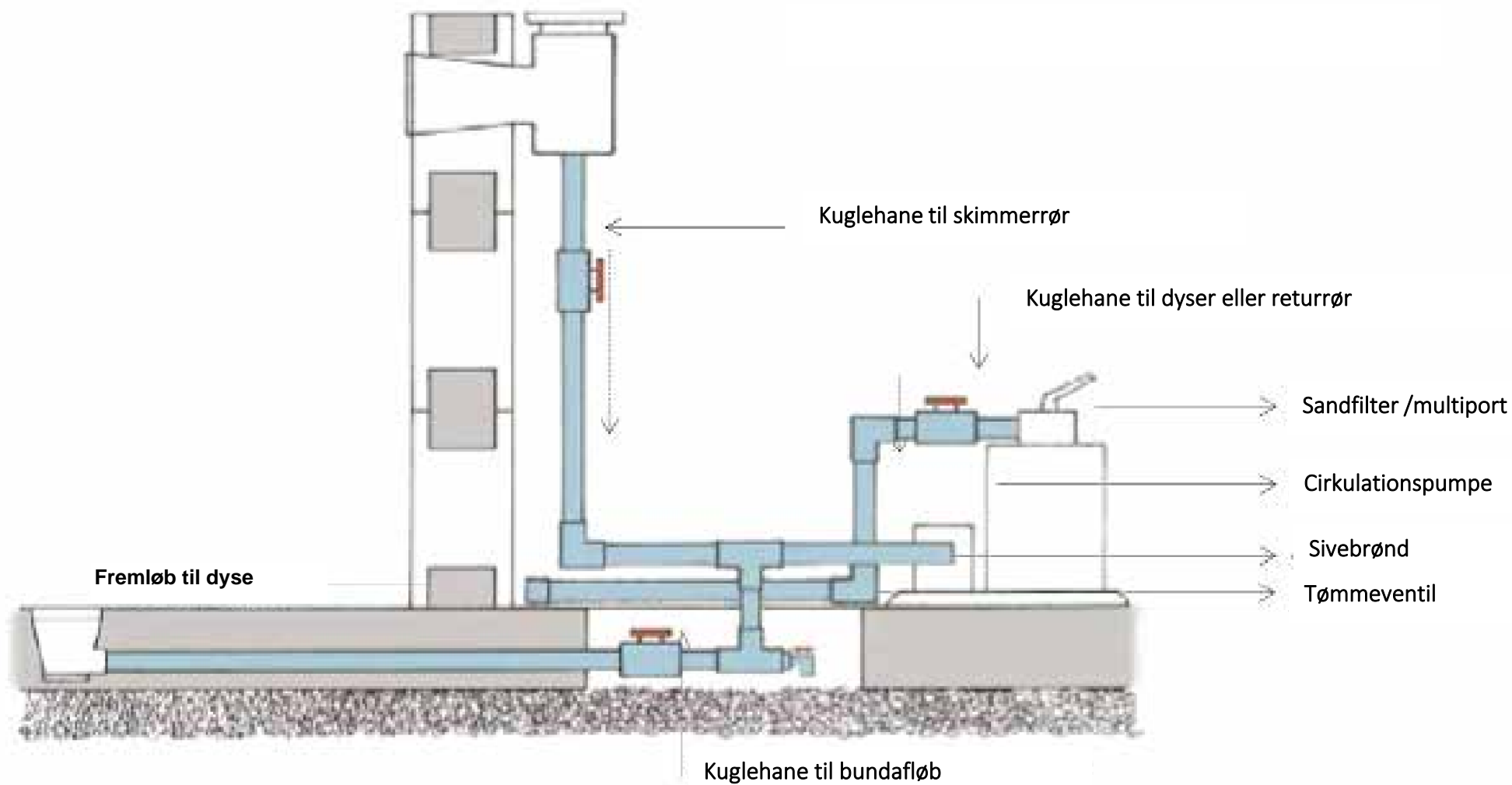

PRODUKTOVERSIGT STYROPOR®STEN – SÆT

OPMURING AF STYROPOR®STEN

Når fundamentpladen er tør, kan opmuringen af styroporstenene påbegyndes. I den forbindelse skal følgende punkter overholdes:

- Spænd en snor ud efter det indvendige bassinmål, og fastgør den til fundamentpladen. Derefter placeres den første række af styroporsten nøjagtigt langs med snoren og skæres om nødvendigt til med en sav (stiksav, fukssvans).
- Det næste skridt er at bore et 10 - 15 cm dybt hul centralt i styroporstenen med et betonbor og derefter sætte 8 mm tykke jern med en længde på ca. 140 cm i.
Det anbefales her at lave en markering ved siden af styroporstenene, hvor hullerne skal bores, og løfte stenene væk, mens der bores.
- Læg nu stenene på igen således, at de ligger nøjagtigt langs med den udspændte snor, og skub de medfølgende endeskydere ind ved hjørnestenene, for at forhindre at betonen løber ud.
- Herefter indsættes jernene i de forborede huller.
Mål efter endnu en gang for at kontrollere, om stenene er sat rigtigt på.
- Stenene sættes i forbandt

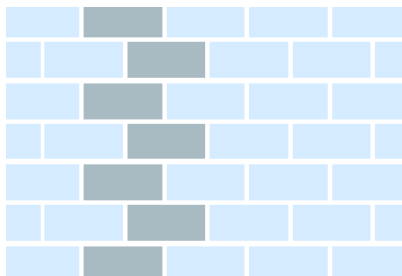

Sørg for, at de to diagonaler (fra hjørne til hjørne) er nøjagtigt lige lange for at forhindre, at der opstår problemer ved den senere foliemontering.

Herefter lægges der vandret et 8 mm tykt jern (ringanker) se foto næste side. Sørg for, at betonjernene overlapper min. 30 cm ved enderne. Brug en bindetråd til at forbinde de to ender med hinanden (gør på samme måde med de lodrette armeringsjern). Før 1 armerings jern rundt mindst en gang pr. række (helst 2 jern), den sidste række (øverste) SKAL ha 2 jern.

Nu kan du begynde at fylde styroporstenene op med beton. Vær i den forbindelse opmærksom på følgende:

- Der kan også fyldes op med færdigblandet beton, men kun i forbindelse med en faldbremse.
- Brug aldrig beton, der er for våd. Dette er for at undgå, at stenene flyder op.
- Det er ikke tilladt at bruge vibrator.
- Hjørnerne skal sættes i forbandt



PRODUKTOVERSIGT STYROPOR®STEN – SÆT



- Færdighærdet fundamentplade



- Feren skæres af ved hjørner



- Placering af den første række styroporsten



- Detaljeret billede af en hjørneforbindelse med jernarmering



- Husk endestykker i hjørner så betonen ikke løber ud



- Færdigt opbygget styroporbassin – uden betonfyldning

PRODUKTOVERSIGT STYROPOR®STEN – SÆT

POOL STD

POOL PLUS

POOL DE LUXE

POOL 6 x 3 m

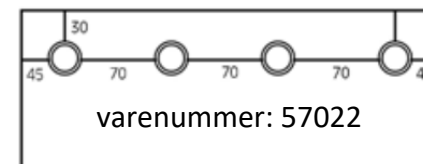
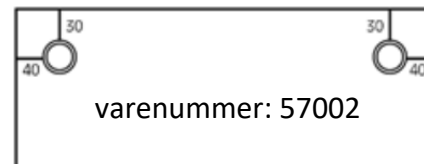
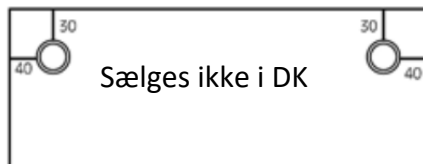

POOL 7 x 3,5 m

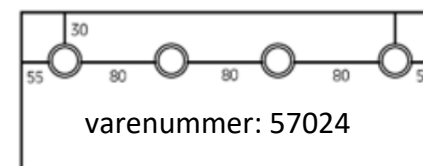
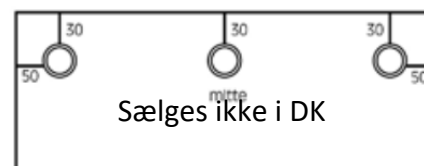
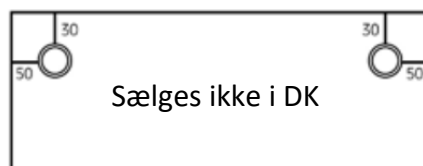

POOL 8 x 4 m

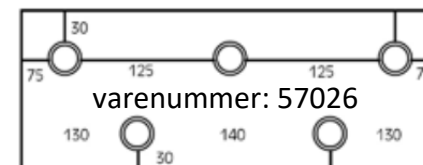
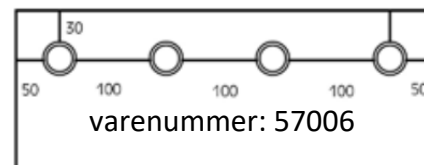
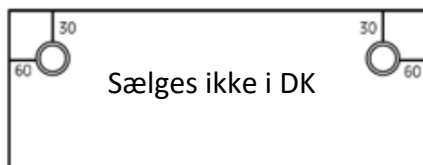

Med 2 dyser

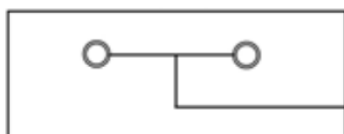

Med 3 dyser

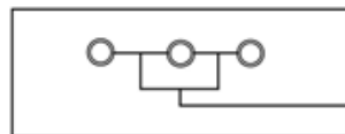

Med 4 dyser

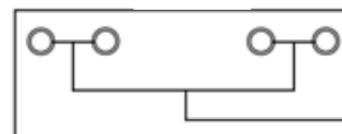

Med 5 dyser

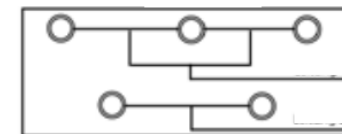

Fra filter

Fra filter

Fra filter

Fra filter

PRODUKTOVERSIGT STYROPOR[®]STEN – SÆT

MONTERING AF SKIMMEREN

Skimmeren monteres over for indløbsdyserne (modsatte ende af poolen). Skimmerhusets forside uden pakning og flange skal flugte med poolens inderside.

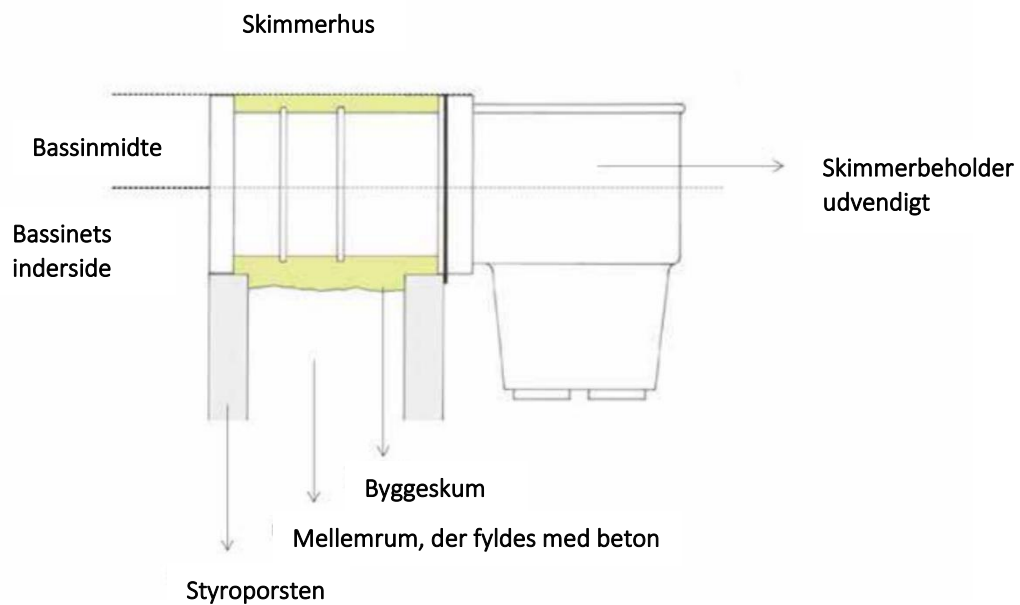

1 Skimmer

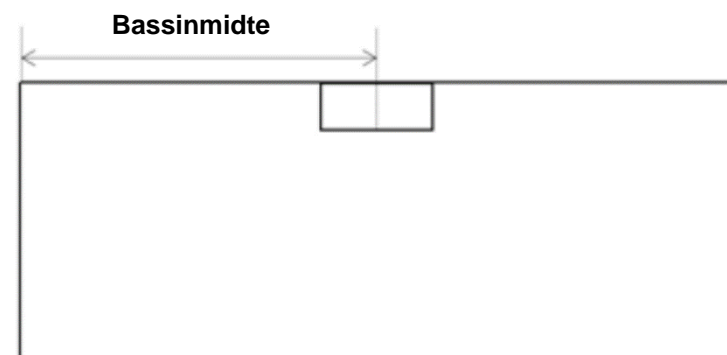

2 Skimmer

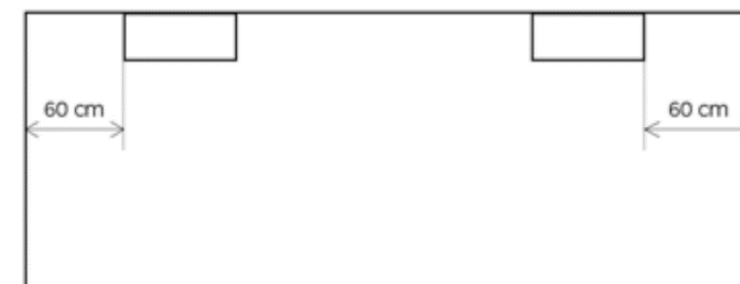

PRODUKTOVERSIGT STYROPOR®STEN – SÆT

Du skal bruge følgende værktøj til at montere monteringsdelene:

Stiksav, hulsav, fukssvans, skarp kniv, ikke-pressende og hurtigtørrende byggeskum, målebånd.

Ved montering er det meget vigtigt, at alle angivne monteringsmål overholdes!

1

Montering af væg- eller dysegennemføringer

Væggennemføringerne skal indsættes, så de flugter med bassinets inderside. Skær eller bor de passende undsparinger i styroporstenen, og sæt derefter væggennemføringen ind i stenen fra indersiden. Kontroller endnu en gang, at monteringsmålene passer, og fastgør derefter væggennemføringen med byggeskum for at forhindre, at gennemføringen forskyder sig, når der ifyldes beton.

2

Montering af skimmer

Skimmeren monteres over for indløbsdyserne. Skimmerhusets forside uden pakning og flange (WH skimmer bred) skal flugte poolens inderside.

3

Montering af undervandslamper

Tilslutningsåbningen med gevindet til ledningerne skal sidde på oversiden af lampehuset. Der kræves en kabelsamledåse pr. lampe. Det er vigtigt, at denne monteres over vandspejlet, så der ikke trænger opstigende vand ind i dåsen.

Placer lamperne sådan, at de altid lyser væk fra huset eller terrassen!

Vigtigt! Lamperne må kun tændes, når bassinet er fyldt med vand. Lampen bør lyse væk fra sidde-/liggepladserne og terrassen for at sikre mod blænding.

PRODUKTOVERSIGT STYROPOR®STEN – SÆT

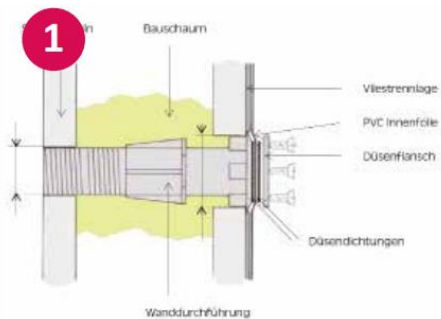

• Skitse af indløbsdysse

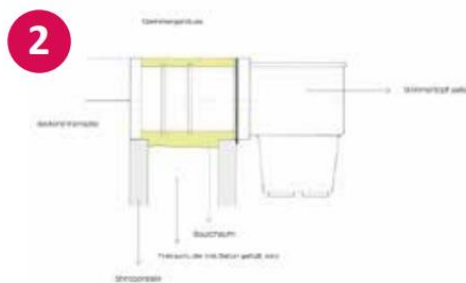

• Skitse af skimmer



• Skitse af lampe



• Udskæring til indløbsdysse



• Færdigt spartlet indervæg



• Skumfyldning af lampe



• Færdigt indskummet væggennemføring



• Færdigt indskummet WH-skimmer



• Færdigt indskummet lampe

MONTERING AF TRAPPE

Hvis din pool er udstyret med en romertrappe, skal du følge denne vejledning!

Stil trappen på fundamentpladen, når denne er hærdet færdig. Placer nu trappen præcis der, hvor den skal monteres. Anbring 3 stk. gevindstænger ved hver af trappens sidelasker (diameter 8 mm, længde ca. 40 cm, medfølger ikke ved levering). Disse støbes senere med ind i stenene. Begynd med at placere den første række af styroporsten som forklaret i den første del af beskrivelsen. Luk styroporstenene ved enden foran trappen med endeslåer for at forhindre, at der løber beton ud. Du kan nu begynde med bagmuringen af trappen. Når udgravningen er fyldt op, bør der nedstøbes et jernarmeret ringanker omkring trappens øverste kant (også egnet til pålimning) af kantsten.

VIGTIGT!

- Romertrapper må kun opbevares liggende
- Romertrapper skal:
understøttes bagtil STRAKS efter, at de er blevet rejst lodret op!
- **Alle romertrapper skal undermures for hvert trin**

Disse punkter forhindrer, at romertrappen ændrer form!

Hvis de anførte punkter ikke overholdes:
Intet garantikrav kan gøres gældende!



PRODUKTOVERSIGT STYROPOR®STEN – SÆT



- Romertrappe med første række af styroporsten



- Udermuring af romertrappen



- Opført bassin i styroporsten med romertrappe – uden betonyfyldning



- Bassin i styroporsten med romertrappe, spartlede indervægge og nopret folie udvendigt

MONTERING AF HJØRNETRAPPE

Hvis din pool er udstyret med en hjørnetrappe, skal du følge denne vejledning!

Stil trappen på fundamentpladen, når denne er hærdet færdig. Placer nu trappen præcis der, hvor den skal monteres. Som hjælp kan en træstav dyvles ned foran trappen, så den ikke kan glide. Anbring 3 stk. gevindstænger ved hver af trappens sidelasker (diameter 8 mm, længde ca. 40 cm, medfølger ikke ved levering). Disse støbes senere med ind i stenene. Begynd med at placere den første række af styroporsten som forklaret i den første del af beskrivelsen. Luk styroporstenene ved enden foran trappen med endeslår for at forhindre, at der løber beton ud. Du kan nu begynde med bagmuringen af trappen. Det er bedst at bruge betonstyroporsten. Når udgravningen er fyldt op, bør der nedstøbes et jernarmeret ringanker omkring trappens øverste kant (også egnet til pålimning) af kantstenene.

VIGTIGT!

- Hjørnetrapper må kun opbevares liggende!
- Hjørnetrapper skal: **understøttes bagtil STRAKS efter, at de er blevet rejst lodret op!**
- **Alle hjørnetrapper skal være undermuret for hvert trin**
(se eksempel med romertrappe side 13, billede 2)

Disse punkter forhindrer, at hjørnetrappen ændrer form!

Hvis de anførte punkter ikke overholdes:
Intet garantikrav kan gøres gældende!

BETONFYLDNING AF STYROPORSTENENE

Følgende skal overholdes!

- Det er vigtigt, at styroporstenene placeres sammenhængende.
- Øverst i hver række skal der lægges et dobbelt omløbende vandret anker af armeringsjern.
- Opfyldning sker udelukkende via forbindelsesstykkerne (*afrundede påfyldningskamre*).
- Sørg for, at der ikke opstår hulrum under fyldningsprocessen.
- **Det er ikke tilladt at bruge vibrator!**

Ved opmuring af stenene er det meget vigtigt at være opmærksom på den nøjagtige placering af monteringsdelene (skimmer, indløbsdyser, lamper, modstrømsanlæg). En detaljeret monteringsbeskrivelse for disse dele følger i næste kapitel.

Før du fylder den sidste række, skal du fjerne samtlige fer i stenenes øverste ende med en kniv. Stenenes inderside i den øverste række bør skæres skråt væk indad (ca. 45°) for at forhindre, at betonen flækker af, når aluminiumspændeprofilen dykles ned.

Når den sidste række er blevet fyldt op, skal du afstryge overfladen i niveau med kanten af stenen. Hvis der er opstået ujævnheder, planeres disse nu for at sikre, at folieophængsprofilen ligger helt plant.

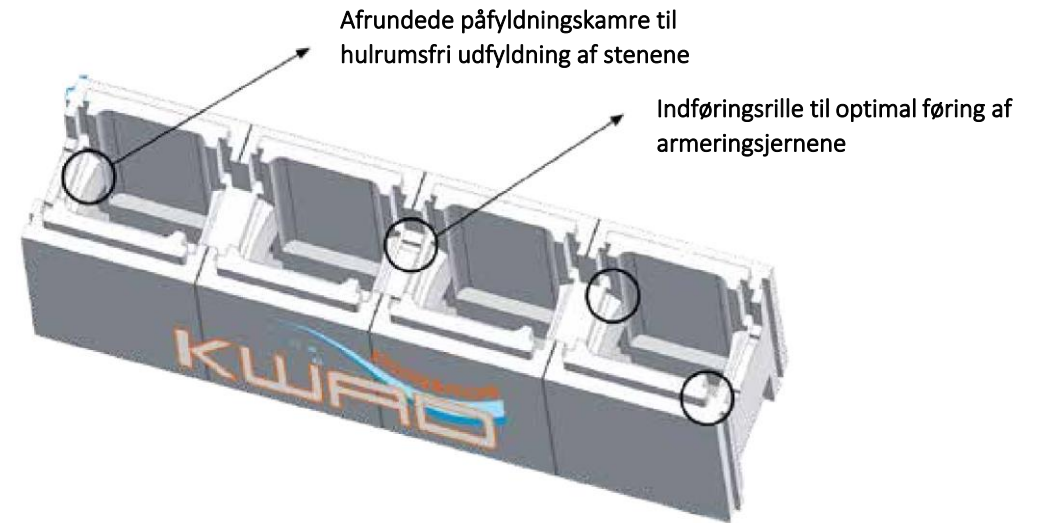

Hvis der under opmuringen er opstået fuger eller stød mellem stenene på grund af for våd beton eller for hurtig ifyldning af betonen, er det nødvendigt at udspartle disse med en frostsikker spartelmasse (beregnet til styropor) og et net!

TIP! Vi anbefaler, at styropor stenene forbindes med net og spartles

Kvalitetsklasse for beton til opfyldning af styroporstenene:

- Beton C20 / C25 F45 til F52
- Beton ikke for fugtig
- Brug altid faldbremse
- Lad ikke chaufføren af betonbilen stresser dig!

PRODUKTOVERSIGT STYROPOR[®]STEN – SÆT



1

- Betonbil med betonpumpe og faldbremse



2

- Udfyldning af styroporsten med beton



3

- Detaljebillede: udfyldning af styroporsten med beton



4

- Færdigt udfyldt styroporstenbassin med beton

PRODUKTOVERSIGT STYROPOR[®]STEN – SÆT

Ved montering af folieophængsprofilen skal det sikres, at profilen flugter med bassinets inderside.

Eventuelle betonstænk skal fjernes for at forebygge eventuelle ujævnheder. Profillisten fastgøres for hver ca. 50 cm med slagdybler på oversiden af forskallingsstenene. I hjørnerne må listerne ikke skæres på gering, men skal være samlet hjørne til hjørne. Sørg også for, at listerne fastgøres helt lige over hele længden og bredden.



FASTGØRELSE AF BUNDDÆKKEN

Før du begynder at fastgøre bunddækkenet, skal indløbsdyserne integreres i væggennemføringerne. Omvickl gevindtet på indløbsdysen med det medfølgende teflon-gevindbånd. Drej nu indløbsdysen ind i væggennemføringen, indtil den flugter med bassinvæggen.

Kontroller, om der har dannet sig fuger eller sprækker mellem forskallingsstenene ved opfyldningen med beton. Er dette tilfældet, skal disse udspartles med en frostsikker fugemørtel og et net.

Bunddækkenet er beregnet til at udligne eventuelle små ujævnheder eller fuger i styropormaterialet.

Desuden forhindrer bunddækkenet direkte kontakt mellem inderdugen og styropormaterialet. (Ellers vil styroporen danne en kemisk reaktion med PVC-inderdugen og trække blødgøringsmidlet ud af den).



PRODUKTOVERSIGT STYROPOR®STEN – SÆT

Når du monterer bunddækkenet (filten), er det bedst at starte med bassinvæggene. Stryg væggen **punktvis** med styroporlim udgående fra hjørnerne, og fastgør herefter bunddækkenet umiddelbart under folieophængsprofilen. Hvis bunddækkenet rager ud på bunden, skal dette ikke skæres af, men bruges som overgang i et dobbelt lag. Lim SKAL være egnet til Styropor - **forkert lim kan ætse styropor stenene**

I bunden lægges bunddækkenet i flere baner ved siden af hinanden. Sørg for, at banerne altid limes sammen stød mod stød!

Når bunddækkenet er lagt ud, skal der laves udskæringer igen ved de indbyggede monteringsdele (skimmer, dyser, lamper, modstrømsanlæg, romertrappe osv.) for at gummitætningerne efterfølgende kan limes på, inden folien monteres.



Undervandslampe



Dyse uden og med gummitætning

Skimmer

PRODUKTOVERSIGT STYROPOR®STEN – SÆT

MONTERING AF FOLIEN (LINER)

Også ved denne del af poolmonteringen skal nogle vigtige punkter overholdes.

- Monteringen af folien bør så vidt muligt ikke foretages i direkte og ekstremt sollys, da dette vil kunne overstrække folien.
- Den optimale udetemperatur ved montering af folien er mellem 20 og 25°C.
- Bunddækkenet må aldrig være vådt eller fugtigt, før inderfolien monteres.
- Sørg for, at der ikke sidder snavs eller urenheder mellem bunddækkenet og folien, f.eks. små sten, metalspåner eller lignende.
- Før folien monteres, er det meget vigtigt at gummitætningerne limes på monteringsdelene.
- Et vigtigt punkt ved foliemonteringen er ud- og pålægningen af folien.
- Den sammenfoldede folie lægges midt i poolen og udlægges derefter jævnt.

Svejsesømmen, der løber rundt om inderfolien på bunden, skal altid have en ensartet afstand til hjørnerne

Hægt nu folien fast i folieklemmeprofilen i midten fra hver side, således at folien er fastgjort ca. en meter i profilen over kors.

Herefter hæftes folien fast på hver side, startende fra midten, indtil ca. 30 cm før hjørnet. Eventuelle skråfolder, der måtte være i folien, kan fjernes ved at trække dem forsigtigt lige i profilen.

Nu kan du begynde at fylde poolen op med en haveslange.

Vigtigt: Først når bunden af bassinet er helt dækket af vand (ca. 3 – 5 cm), må du glatte folien i bunden!

Den bedste måde at gøre dette på er at stryge folien altid fra midten og ud mod hjørnerne enten med hånden eller med gummistøvler, indtil bassinbunden er helt fri for folder.

Kontroller samtidig også hele tiden, om de lodrette svejsesømme i folien sidder præcis i hjørnerne.

Til sidst hæftes folien fast i hjørnerne.

Til dette formål skæres der forsigtigt et stykke af den bageste del af ophængsdelen på den overlappende sammensvejsede folie, så folien kan fastgøres lige langt i ophængsprofilen til venstre og højre.

Vigtigt:

- Vandtemperaturer over 30° bør undgås, da disse kan medføre skader på folien
- Overkloring eller en ekstremt lav eller for høj pH-værdi samt brug af kobbersulfat kan medføre skader på folien eller pooloverfladerne.

Ved alle disse punkter kan intet garantikrav gøres gældende!!!

PRODUKTOVERSIGT STYROPOR®STEN – SÆT



- Punktvis fastgørelse af bunddækket ved hjælp af styroporlim

- Vi anbefaler, at de indvendige vægge forsynes med net og spartles



- Færdig med styroporstenpool med romertrappe

- Ophængning af folies/liner og påflangering af monteringsdelene

PRODUKTOVERSIGT STYROPOR®STEN – SÆT

MONTERINGSDELE

Før monteringsdelene færdiggøres med flange, skal du igen kontrollere, om folien er lagt ud uden folder. Ved en vandstand på ca. 15 -20 cm kan du installere bundafløbet.

Dette gøres ved at lave 2 huller i folien til skruefastgørelsen med et spidst værktøj (over for hinanden). Skru derefter flangen med den pålmede tætning på undersiden fast på bundafløbet igennem folien. Spænd nu skrueene lige meget hele vejen rundt, og skær først, når dette er gjort, folien ud på indersiden af flangen. Slut af med at strammes skrueene igen, og sæt sidækslet på flangen.

Vigtigt!
Skrueene må ikke strammes med en elektrisk skruemaskine!

Flangemontering af de øvrige monteringsdele (skimmer, dyser, lamper, modstrømsanlæg) udføres på samme måde. I den forbindelse skal det sikres, at folien er helt udspændt i det pågældende område. Ved montering af dyserne skal inderfolien trykkes ind i hjørnet under flangeringen for at forhindre, at der senere dannes folder.

Ved montering af lamperne skal du gøre tilslutningskablet så langt, at pæren eller LED-pæren kan skiftes uden problemer uden at sænke vandstanden.

Overhold også anvisningerne fra producenten af monteringsdelene, når monteringsdelene monteres!

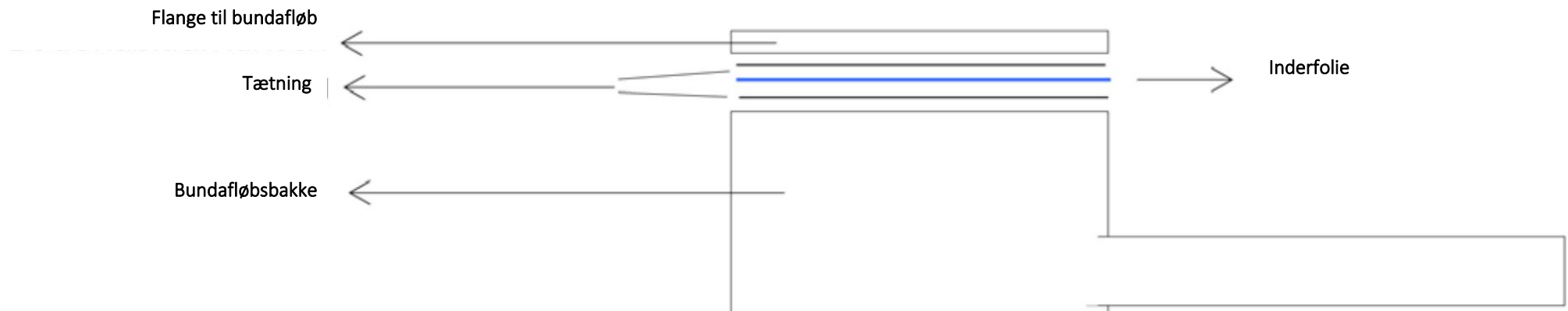

PRODUKTOVERSIGT STYROPOR®STEN – SÆT

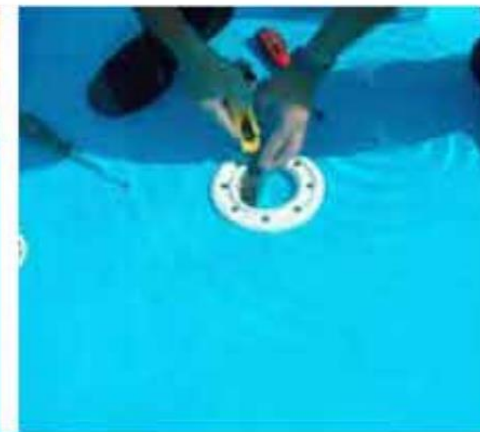

RØRFØRING AF POOL OG FILTERANLÆG

Rørføringen af poolen og filtreringsanlægget kan allerede foretages, mens betonen i forskallingsstenene tørrer. (Tørretiden er ca. 3-4 uger). PVC-rørledningerne bør installeres så tæt som muligt på fundamentpladen. Dette forhindrer, at de kan beskadiges af jordtryk.

Vigtige punkter, der skal overholdes ved rørlægningen!

- Udetemperaturen bør være mindst 10° C.
- De dele, der skal limes, skal altid være rene og tørre samt fri for støv og fedt (tangit-reuser).
- De dele, der skal limes, stryges på begge sider med PVC-lim og skal derefter straks samles.
- Mens limen tørrer (ca. 24 timer) må de limede områder ikke belastes og ikke komme i kontakt med vand.
- Sørg for, at alle rør kan tømmes uden problemer om vinteren.

Før du fylder din KWAD-pool, bør du udføre en trykprøvning for at kontrollere, om rørledningerne er tætte.

FØRSTE IBRUGTAGNING AF POOLEN

Fyld vandstanden op til midten af skimmeren. Skyl derefter kortvarigt filtreringsanlægget igennem for at få støvet fra det nye filtersand ud af filtreringsanlægget.

Indstil seksvejsventilen på "Filtrering", og start anlægget op. Filtreringsanlægget bør være i drift ca. 8 - 10 timer dagligt (opdelt i to sektioner). Hvis vandet er uklart skal pumpen køre uafbrudt.

Kontrol og justering af vandkvaliteten:

Kontroller pH-værdien ved hjælp af en tester, og indstil om nødvendigt med pH - minus eller pH - plus til 7,0 - 7,4. Tilsæt derefter desinfektionsmiddel (klor, ilt, brint) i poolen i henhold til den respektive doseringsvejledning. Vi anbefaler HTH klor

PRODUKTOVERSIGT STYROPOR®STEN – SÆT



- Rørføring af dyser, skimmer og bundafløb



- Rørføring af 2 skimmere

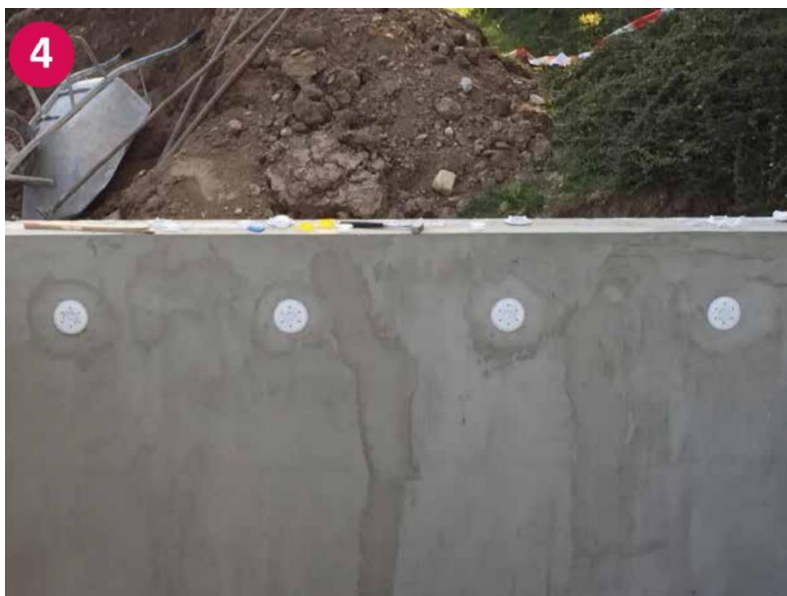

- Rørføring af 4-dyser



- Vigtigt: trykprøvning af rørledningerne!

OPFYLDNING AF POOL SIDER

Opfyldning af poolens sider kan påbegyndes, når betonens tørretid er gået (ca. 3 - 4 uger). Som opfyldsmateriale er beton eller rullesten eller frostsikringsgrus bedst egnet.

Ved opfyldning skal du sikre dig, at de installerede rørledninger ikke beskadiges eller presses af. Til dette formål er det ved de vandrette rør bedst at anvende kabelsand.

For at beskytte styroporstenene kan du også forsyne poolens ydervæg med en vandspærre (bitumen eller nopret folie).

Opfyldet bør aldrig stå højere end 50 cm over vandspejlet.

Udfør aldrig opfyldningen med en maskine som en vibrator eller anden lignende tung maskine!

INFO

- Denne monteringsvejledning er baseret på **praktisk erfaring** og vores **aktuelle tekniske viden**.
- Vejledningen kan dog kun give generelle anvisninger, da vi ikke har indflydelse på særlige forhold på byggepladsen.
- Hvis der monteres monteringsdele fra andre producenter (f.eks. romertrappe, lamper, modstrømsanlæg), skal disses **monteringsanvisninger også følges**.
- Alle elektriske tilslutninger skal foretages af en **autoriseret elektriker**.
- Brug kun **gængse poolplejemidler**, f.eks. HTH & Saniklar, fra velassorterede specialbutikker. Se www.saniklar.dk
- Anvend kun poolplejemidler i henhold til den anførte **doseringsanvisning**.
- Når **filtreringsanlægget tages i brug første gang**, skal dette og ledningerne tæthedsprøves.
- Når filtreringsanlægget **lukkes ned for vinteren**, skal **producentens anvisninger altid følges**.

PRODUKTOVERSIGT STYROPOR®STEN – SÆT

Dine noter: