



BRUGERVEJLEDNING



Læs vejledningen grundigt inden start

QUICK START GUIDE / KORTFATTAD BRUKSANVISNING / KORT BRUGERVEJLEDNING

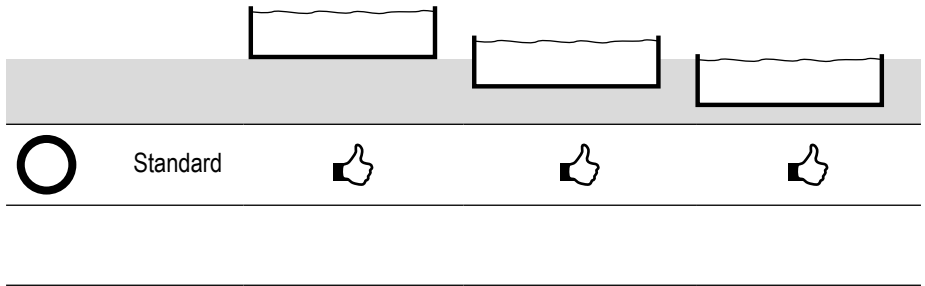

ALLE TYPER POOLS

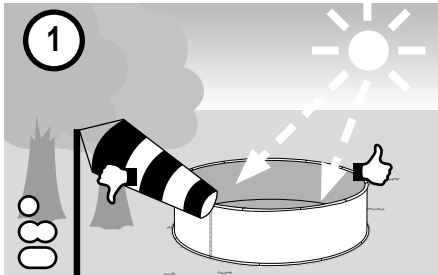

- 🇩🇰 Vælg placering af Poolen
- 🇬🇧 Selection of pool location
- 🇸🇪 Välja placering för bassängen

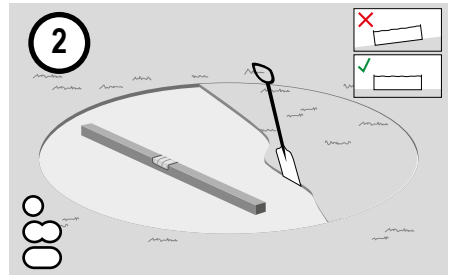

- 🇩🇰 Forberedelse af underlag
- 🇬🇧 Preparation of the foundation
- 🇸🇪 Förbereda underlaget

HUSK: Garantien dækker IKKE hvis poolen opsættes direkte på græs eller blødt underlag!!!!

ALLE POOL TYPER

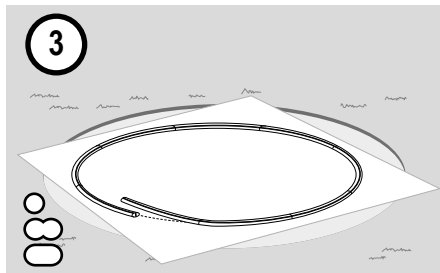

- DK Læg bundbeskyttelse og bundskinne
- UK Installation of floor protection fleece and seat rails
- S Lägga ut duk och bottenkenor

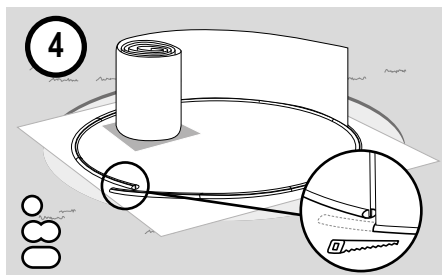

- DK Opsæt stålvæg
- UK Installation of steel wall (jacket)
- S Ställa upp stålmanteln

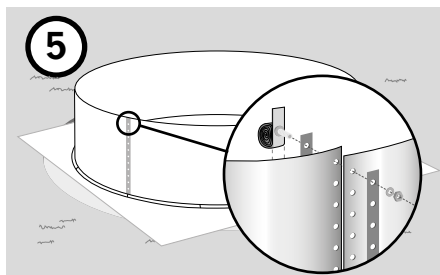

- DK Stålvæg samles med skruer
- UK Assembly of steel wall
- S Skruva ihop stålväggen

HUSK: Garantien dækker IKKE hvis poolen opsættes direkte på græs eller blødt underlag!!!!

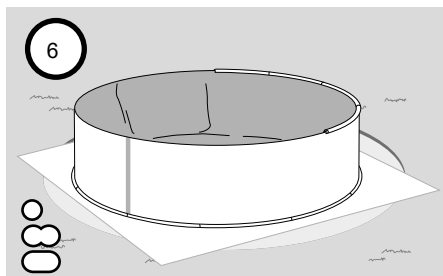

- Ⓚ Installér folie/liner og topramme
- Ⓚ Attaching the liner and top rail
- Ⓚ Installera folien och hållskenan

ELEKTRISK SIKKERHED

- Strømforbindingen til swimmingpoolen skal sikres med en fejlstrømafbryder (30 mA). 
- Tag aldrig elektriske apparater ned i poolen eller rør ved dem, når du er i poolen.
- Sandfilter anlæg med pumpe over 12 V Spænding skal monteres mindst 3 m væk poolen.
- Fra strømkilden skal afstanden til poolen være mindst 3,5 m.
- Overhold DIN VDE 0100 del 702 for alle elektriske installationer til poolen

SIKKERHED & SVØMNING

- Personer med dårlige eller ingen svømmefærdigheder skal konstant overvåges af en kompetent voksen (bemærk risikoen for drukning er fremherskende for børn under 5 år).
- Der skal udnævnes en ansvarlig voksen, der
- overvåger poolen når den bruges.
- Personer med dårlige eller ingen svømmefærdigheder, skal bruge personligt beskyttelsesudstyr (redningsvest eller lign.) når de opholder sig i poolen.
- Hvis poolen ikke bruges eller overvåges skal alt legetøj fjernes fra poolen og dens omgivelser, for at forhindre børn i at blive tiltrukket af poolen.

SIKKERHEDS INSTRUKTIONER OG ADVARSLER

Brug af et komplet poolsæt kræver, at man overholder sikkerhedsbestemmelserne som beskrevet i vejledningen. For at forhindre børn i at drukne, anbefales det at afspærre adgangen til swimmingpoolen. Adgangen til swimmingpoolen skal være afspærret, så børn under 5 år ikke kan komme ubemærket ned i poolen. Afspærring kan laves med et børnesikkert hegn eller en børnesikker overdækning over hele poolen, der kan også suppleres med et alarmsystem. Alle sikkerhedsanordninger er fornuftige tiltag men kan aldrig erstatte voksnes konstante opsyn. Når poolen bruges må stigen ikke fjernes. Når brugerne forlader poolen skal stigerne enten fjernes helt fra poolen eller sikres på en sådan måde, at uautoriseret adgang er umulig (vi anbefaler at man bruger en sikkerhedsstige med aftagelig eller foldbare og aflåselige trin)



SIKKER ANVENDELSE AF POOLEN



- Dyk ikke i poolen og spring aldrig ned i poolen brug trappen. Hovedspring er livsfarligt på lav vanddybde!
- Lær førstehjælp og vedligehold kundskaberne, det kan redde liv i en nødsituation.
- Alle der benytter poolen, inklusive børn, skal instrueres i hvordan man forholder sig i en nødsituation.
- Fjern overdækninger helt inden poolen benyttes - svøm aldrig ind under en overdækning!
- Placee stigen til poolen på et fast og sikkert underlag. Kontroller jævnligt at stigen er fungerende og intet er ved at gå i stykker.
- Benyt aldrig poolen under indflydelse af alkohol, stoffer, medicin eller ved sygdom.
- Bland aldrig poolkemikalier i samme spand og opbevar dem under lås og i sikkerhed for børn.
- Svøm ikke alene i poolen, børn og mennesker med begrænsede svømmeevner må kun anvende poolen under opsyn og evt. med brug af svømmeudstyr. Det anbefales at man lærer at svømme.
- Venligst anvend de medfølgende sikkerheds labels og placer dem i nærheden af poolen (under 2 m væk).
- Placer redningsudstyr i nærheden af poolen (svømmevest, bøjle, nummer til nødhjælp osv.)
- Mål jævnligt pH-værdi og niveau af desinfektionsmiddel (klor anbefales). Det er den eneste metode til at sikre bakteriefrit badevand. se mere på www.saniklar.dk. Husk at man skal bruse og afvaskes INDEN der bades i poolen!
- Sid aldrig på poolkanten eller skab ikke bølgegang i poolen - gælder især for fritstående pools!
- Løb ikke rundt om poolen - risiko for at glide og falde.
- Ingen dyr må bade i poolen!
- Benyt ikke poolen i mørke, tordenvejr, lyn osv.
- Dyk ikke imellem stige og poolkant - risiko for at blive fastklemmt og drukne.
- Kravl ikke op over kanten på poolen men benyt altid stigen til at komme op af poolen. Sid ALDRIG på topkanten af poolen. Spark til poolvæg/poolsiderne eller tryk på topkant kan få poolen til at falde sammen.
- Anvend ikke rengøringsprodukter eller legetøj med skarpe kanter i poolen da lineren kan tage skade.
- Check jævnligt alle skruer er fastspændt.

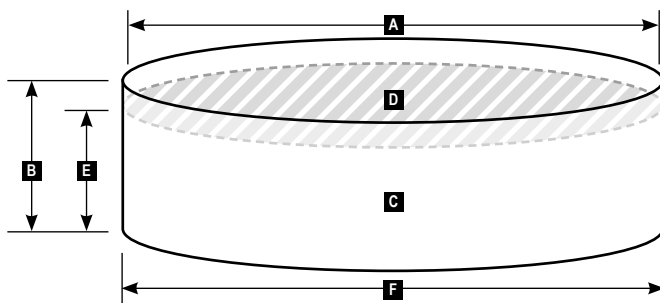

Tekniske DATA Runde POOLS

Denne pool overholder standard EN16562-1. Den er leveret som et fritstående poolsæt.



A Diameter (m)	B Højde (m)	C Volume (l)	D Vand overflade	E Max. vandybde	F Max. yderdimension	 Opstillingstid eksklusive tid for beton)	 Antal personer der kræves til opstilling
3.50	0.90	8,000	9.6 m ²	0.80m	Pool size + 5 cm	2t	2 - 3
4.00	0.90	9,000	12.5 m ²	0.80m		2.5t	3

Anvendelse	Fritstående pool
------------	------------------



Produkttyper	Fritstående poolsæt
--------------	---------------------

Vandtæthedsklasse	WO: 0 lt
-------------------	----------

Værktøj der skal anvendes for opstilling	<input type="checkbox"/> Afretningsjern <input type="checkbox"/> Vaterpas <input type="checkbox"/> Spade / Skovl <input type="checkbox"/> Gummi Hammer <input type="checkbox"/> Jordvibrator hvis nødvendigt <input type="checkbox"/> Nedtryger <input type="checkbox"/> Tømmestok <input type="checkbox"/> Skruetrækker <input type="checkbox"/> 10 mm ringgaffelnøgle <input type="checkbox"/> Snor <input type="checkbox"/> Spyd/pløk <input type="checkbox"/> Markerings spray (evt mel)
--	---

Hvad skal vi ellers bruge?	<input type="checkbox"/> Bundbeskyttelse <input type="checkbox"/> Saniklar poolkemi
----------------------------	--

Brugbart tilbehør	<input type="checkbox"/> Catfish støvsuger <input type="checkbox"/> Teleskopstang <input type="checkbox"/> Bladnet <input type="checkbox"/> Tabletflyder <input type="checkbox"/> Termometer <input type="checkbox"/> Termocover/ undervandslys
-------------------	--

sikkerheds labels	 <p>Hovedspring forbudt</p>  <p>Børn skal overvåges af voksne konstant !</p>  <p>Advarsel! Risiko for drinking.</p>
-------------------	---



Læs dette inden montage af poolen påbegyndes

Vælg en god placering til din Pool

Først bør du sikre dig at poolen kan etableres uden en byggegodkendelse. Ligeledes kontrolleres ved nedgravning at der ikke er nedgravede rør i jorden under poolen fra gas, vand, el, data osv.

- Vi anbefaler en placering hvor der er flest solskinstimer per dag og mindst skygge.
- Træer: Undgå træer i nærheden af poolen da de er årsag til forurening af vandet med pollen, blade samt kaster skygge
- Vind:** Placer poolen således at skimmeren vender væk fra den retning hvor vinden oftest kommer fra, således at blade og andet blæses ned mod skimmeråbningen.
- Planlægning:** Din swimmingpool har brug for strøm (beskyttet af en fejlstrømsafbryder), vand til påfyldning og en kloakforbindelse. Du skal placere poolen så tæt på huset som muligt, gerne ved siden af terrassen. Du skal dog altid sikre dig, at tekniske problemer ikke resulterer i skade på huset (f.eks. Lækkende vand der strømmer ind i kælderen). Vær også opmærksom på, at naboer ikke forstyrres for meget, og sørg for, at placeringen er godt beskyttet (privatliv), hvis det er muligt.

VÆLG DET RIGTIGE TILBEHØR

Der er mange nyttige tilbehørs dele til din swimmingpool, hvoraf nogle er vanskelige eller umulige at eftermontere. Dette inkluderer primært alle indbyggede dele, såsom bundafløb (hvilket bidrager til en forbedret vandcirkulation), flere indløbsdyser, indbygget undervandslys. Andre komponenter kan installeres senere (f.eks. solvarme, varmepumpe, sikkerhedsafdækning osv.).

Pool setup (runde pools)

Før du monterer poolen, skal du kontrollere, at alle nødvendige dele er tilgængelige i henhold til listen over medfølgende komponenter

Swimming pool diameter/dybde	Topskinner Bundskinner	Liner	Stålplade/væg og 2 fastgørelses skinner	Skrue sæt og skrue cover
Ø 350 cm x 120 cm	1	1	1	1
Ø 450 cm x 120 cm	1	1	1	1

Standard Pools må kun opstilles fritstående



Fritstående

Forbered understøttelse/fundament for rund Pool

Det bedste underlag til din swimmingpool er en betonplade (tykkelse ca. 20 cm), som skal være i niveau. Terrasser, brolagte områder osv. har ofte hældning/fald og er derfor ikke egnede.

1. Marker den krævede plads ved at sætte en pind i jorden og tegne en cirkel med en snor og markeringsspray eller melflaske.

Alternativt kan du undvære en betonplade til mindre runde pools, hvis du følger nedenstående vejledning:

2. Fjern alt græs, planter og rødder.
3. Udgrav indtil jorden er perfekt plan (fyld aldrig jord tilbage i hullet brug ikke sand til at fylde op). Jorden skal være perfekt plan med en max. afvigelse = 1 cm på hele arealet, jordens bæreevne skal være på mindst 1,2 ton (med en pooldybde 1,20 m) eller 1 ton (med en pooldybde 0,90m).

Poolen skal opstilles på almindelig jord, aldrig på en skråning. Komprimér jorden med en pladevibrator. Diameteren på jorden hvor poolen skal stå, skal være mindst 20 cm større end poolen.

I tilfælde af at poolen skal nedgraves justeres længden af snoren (den du laver cirklen med) med bredden af betonfyldningen. Ved jordtryk anbefales en 30 cm mager betonudfyldning.

Installation af bundafløb i poolen (ikke inkluderet): Du kan installere et bundafløb på sugesiden af pumpen ligesom skimmeren. Dette giver bedre cirkulation i poolen. Installation af et bundafløb kræver en betonplade, som ideelt set skal sænkes lidt ind imod gulvafløbet.

Brug kun bundafløb når der ikke er badene i poolen, da der ellers er risiko for fastsugning på bunden.

Swimming pool diameter	Længde på snor
300 cm	160 cm
350 cm	185 cm
450 cm	235 cm
500 cm	260 cm

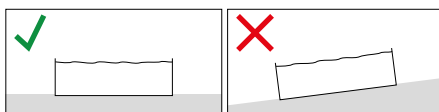
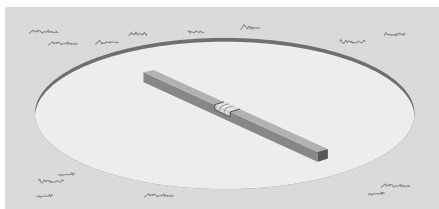
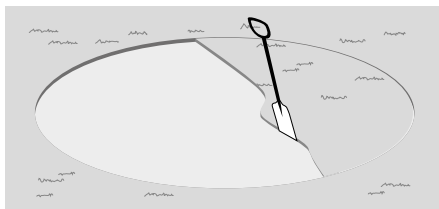
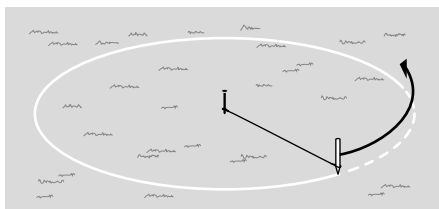

HUSK: Garantien dækker IKKE hvis poolen opsættes direkte på græs eller blødt underlag!!!!

BUNDBESKYTTELSE UDLÆGGES

Når fundament/underlag er forberedt korrekt, og underlaget er perfekt plant, skal du dække jorden med et bundbeskyttelses underlag (ikke inkluderet i poolsættet). Rengør overfladen igen og fjern alle sten / ujævnheder, som kan lave buler eller huller i lineren.

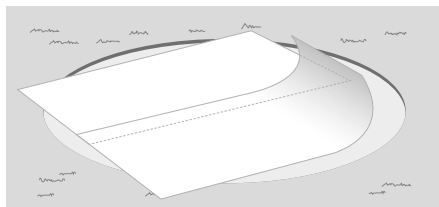

Placer underlaget enten fra ende til anden og fastgør dem med dobbeltsidet klæbebånd, eller lad det overlappe (kan ses gennem liner). Underlaget skal gå udover poolens diameter med ca. 10 cm udvendigt (hvis der ikke anvendes bundbeskyttelse bortfalder garantien på lineren).

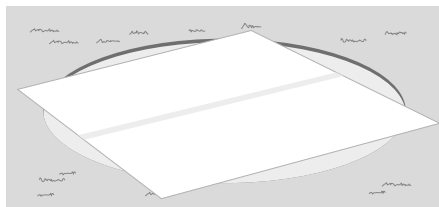

MONTERING AF BUNDSKINNER/RAMME

Det næste trin er at samle bundskinnerne med forbindelsesrørene.

Bemærk, at bundskinnerne skal forkortes til stål væggen. (klippes til efter stål væg er udrullet)

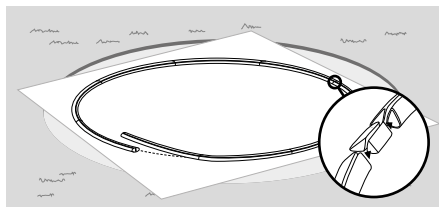

Opsætning af stål væg

Sæt ikke poolen op i tilfælde af stærk vind. Der skal være mindst 3 personer til at hjælpe, så stål væggen ikke bøjes/vipper. For at stabilisere væggen under samlingen kan de øverste topskinner midlertidigt fastgøres på toppen af stål væggen. Brug beskyttelseshandsker, da stål væggen kan have skarpe kanter. Placer stål væggen på en træplade og rul den forsigtigt fra hinanden. Indsæt stål væggen i bundskinnerne (den grå side udad). Det kan være nyttigt at skubbe bundskinnerne ind i stål væggen nedefra med et brædt.

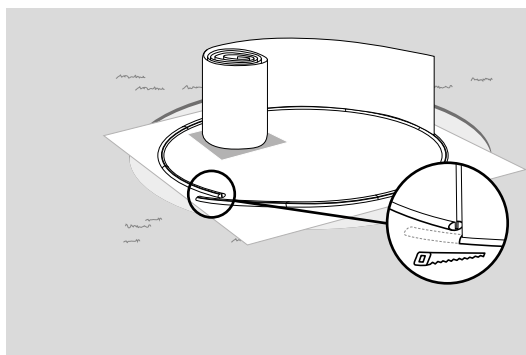

SAMLING AF STÅLVÆG - BOLTES SAMMEN

Enderne af stålvæggen overlapper hinanden, så hullerne i de to stålplader er nøjagtigt oven på hinanden. To ekstra stabilisator-stænger er inkluderet for at stabilisere væggen. En af disse stænger skal monteres fra indersiden og en udefra

(se billede). Indsæt boltene med hoved på indersiden af væggen, fastgør først en spændeskive og derefter en møtrik på hver skrue udefra (stram fast med en 10 mm ring- eller gaffelnøgle). For at undgå skader på lineren, er det meget vigtigt at dække bolthovederne med en tyk pakning eller isoleringstape (ikke inkluderet).

Påsæt tilsidst det blå beskyttelsesdæksel så skrueenderne ikke kan forårsage personskade.

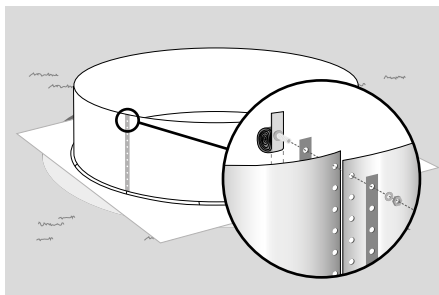

Vigtigt!



Stram alle Bolte/møtrikker godt og kontroller jævnligt at de er fastspændte for at undgå skader på poolen.

LINER INSTALLATION/MONTERING:

Vi anbefaler, at du ruller lineren ud dagen før montering. På denne måde undgås rynker fra transport. Håndter lineren med den største forsigtighed (gå aldrig på den med sko, træk eller skub ikke lineren hen over jorden/gulvet osv.). Producenten påtager sig intet ansvar for skader på lineren, der opstår under monteringen. Vær også opmærksom på at der kan være metalspåner/støv og snavs på lineren som skal fjernes før montering af lineren.

Bemærk, at din swimmingpools PVC liner er lavet mindre end poolen så der ikke så let kommer rynker i poolen senere. Lineren monteres derfor ved en udetemperatur på ca. 20 til 25 °, da det er ved denne temperatur, at den er mest ekspanderbar og fleksibel. Lineren må aldrig placeres direkte på underlaget uden en bundbeskyttelse (filtmåtter), aldrig direkte på polystyren eller andre materialer, da disse kan forårsage uoprettelig skade på lineren.

Da lineren altid er lidt mindre end poolen, er det nødvendigt at trække lineren på plads med kraft. Vær ikke bekymret for at trække i lineren, den har en strækings kapacitet på over 10%.

Placer lineren i midten af poolen og fold den ud.

Lineren er en overlappende (ca 10 cm overlap) folie der trækkes over kanten på poolen og fastgøres med topskinnen. Du kan midlertidigt fastgøre lineren, for eksempel med tøjklammer, mens du stadig justerer den. Svejsning mellem bund og væg på liner skal være ca. ud for bundskinnen.

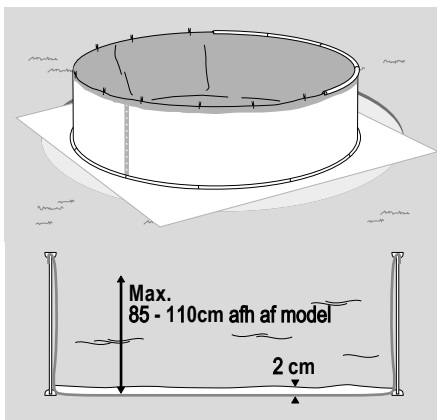
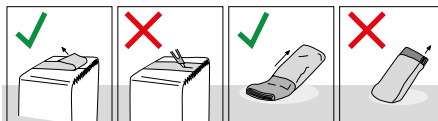

Fyld først først 1 til 2 cm vand i poolen. Når lineren er monteret på den ydre stål væg (skær ikke den overskydende liner der hænger udover kanten af!) skal du kontrollere, om vandstanden er ens overalt. Hvis dette ikke er tilfældet, skråner poolen, og det er nødvendigt at tilpasse underlaget.

Juster derefter lineren, og skub alle resterende rynker udad mod stål væggen. Bemærk, at rynker kun kan fjernes, hvis der maksimalt er 3-5 cm vand i poolen; med en højere vandstand er det ikke længere muligt at fjerne rynker på grund af vandets tryk. Når lineren sidder rigtigt fjernes klemmerne og topskinnen monteres. Det sidste stykke skinne afkortes med nedstryger (som med bundskinnen).

Fyld max 85 cm vand i poolen.

Brug kun vandværk vand og aldrig vand fra egen boring/brønd/havvand/søvand (for at undgå problemer med vandkvaliteten / brunt vand).

Vedligeholdelse og servicering af din Standard Pool

VANDBEHANDLING

For at fjerne alle snavs partikler, der falder i vandet og for at sikre en korrekt cirkulation, er det vigtigt at tilslutte det medfølgende filtersystem til din swimmingpool. Derudover er det vigtigt at sikre en ordentlig vandhygiejne. Læs mere på www.Saniklar.dk Du skal jævnligt kontrollere pH-værdien (optimal = 7,2, toleranceområde = 7,0 til 7,4) og justere den, hvis nødvendigt.

LINERVEDLIGEHOLDELSE OG PLEJE Brug af de nødvendige desinfektionsmidler kan forårsage en let misfarvning af lineren over tid. Snavs / fedt i den vandlinjen kan fjernes med vores kantrensere f.eks. Saniklar Super Gel. For at sikre let forurengning tilsættes Saniklar WinterClean ved nedlukning om efteråret.

VINTERKLARGØRING

Alle vores Pools er vinterbestandige og skal være vandfyldte om vinteren (mindst 3/4 fyldt). Om efteråret får vinteren skal du tilføje et vinterbeskyttelsesmiddel til poolvandet, så du ikke behøver at skifte vand om året. Bryd aldrig isen der dannes på pooloverfladen ved frostvejr, og træk aldrig på en frosset pool (heller ikke med skøjter). Beskadigelse af lineren kan resultere i vandtab om vinteren og dermed i et sammenbrud af swimmingpoolen. Det bør derfor kontrolleres

Vi anbefaler brug af HTH klor eller Saniklar Boost granulat til at sikre den nødvendige desinfektion og oxidation. Tilsæt aldrig vandplejeprodukter direkte til poolen; Brug i stedet Tabletflyder eller tilsæt f.eks. Day Tabs i skimmeren. Hvis for eksempel klortabletter tilsættes direkte til poolen kan de afvarme lineren.

Små huller i lineren kan repareres med et liner reparations sæt.

Tilføj jævnligt frisk vand til poolen og husk at returskylle sandfilteret 1 gang om ugen i badesæsonen.

jævnligt. Tildæk poolen om vinteren med en vinterbestandig presenning, brug ikke brædder/planker der kan beskadige din pool. Hvis der er monteret skimmer og sandfilter (ekstraudstyr) så skal vandstanden sænkes til under skimmeren om vinteren og pumpe og sandfilter er vinterklargjort og aftappet for vand, skal man sikre sig at vinterpresenningen er stor nok til at flyde på vandoverfladen så regnvand ikke trykker poolens sider i stykker.

GARANTIBETINGELSER FOR DIN STANDARD POOL

Vi yder en 2-års garanti på vores produkter fra købsdato

Forudsætninger for at garantien kan gøres gældende:

- Poolen skal installeres i overensstemmelse med specifikationerne i monteringsvejledningen.
- Du skal indsende købs kvitteringen med en læselig dato, der tydeligt viser hvilket produkt der blev købt.
- For nedgravede og delvist nedgravede pools skal stålvæggen beskyttes på ydersiden med vandtæt polystyren (Standard pool serien må ikke graves ned). Derudover kræves en beton fyldning langs poolen.
- En syntetisk, råd sikker bundbeskyttelse skal placeres under poolen.
- Poolen er designet til 1 montering - ikke flere adskillelser og samlinger.
- Sørg for, at beskyttelseslaget på stålvæggen ikke beskadiges under montering og adskillelse dette giver korrosion.
- Kontroller straks, at alle leverede dele er komplette.
- Vores garantiforpligtelse dækker ikke mangler eller skader, der skyldes uautoriseret eller utilsigtet brug af produktet. Heller ikke hvis forårsaget af tredjepart, som vi ikke er ansvarlige for. Garantien kan heller ikke påberåbes i tilfælde af force majeure.

Generelle garanti bestemmelser:

- Hvis poolen ikke kan anvendes fordi der mangler dele i sættet eller defekte dele skal ombyttes, giver dette ikke ret til kompensation eller godtgørelse for leje af andet poolmateriel.
- Garantien er begrænset til enten udskiftning af dele, der er identificeret som defekte af vores fagfolk, eller reparation af den eller de dele, der vurderes fejlbehæftede af vores fagfolk. Under ingen omstændigheder kan sådanne dele give grund til refusion.
- Ved brug af produkter fra andre producenter, som ikke er kompatible med vores varer / produkter, forbeholder vi os retten til at afvise garantikrav.
- Omkostninger til transport afholdes af ejeren af de anfægtede produkter
- Alle yderligere omkostninger forbundet med udskiftning eller reparation af de dele, der er identificeret af vores eksperter som mangelfulde, såsom arbejdskraft, rejse, demontering, emballering, transport, standstill, inspektion, rengøring af poolen, genopbygning, vandtab eller udskiftning, kemikalier til behandling, osv., skal altid bæres af ejeren og er ikke dækket af garantien.
- Regelmæssig kontrol og fastgørelse af alle skrueforbindelser (afhængig af model).
- I tilfælde af gratis udskiftning af dele forlænges garantiperioden ikke